

Motor pneumático de palheta reversível ou de rotação horária ou antihorária

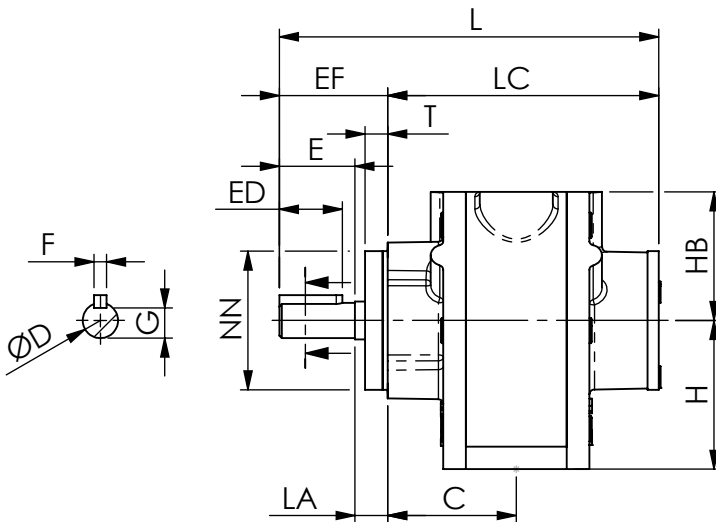

4 furos SS - C/Rosca
V - Profundidade
MM - Ø do Centro

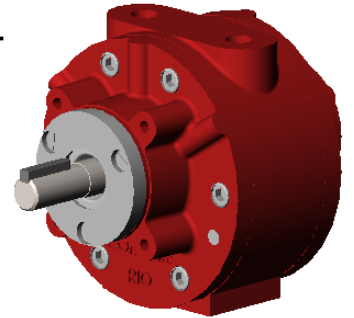
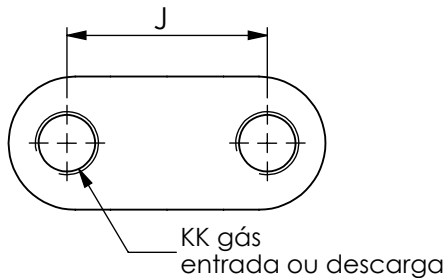
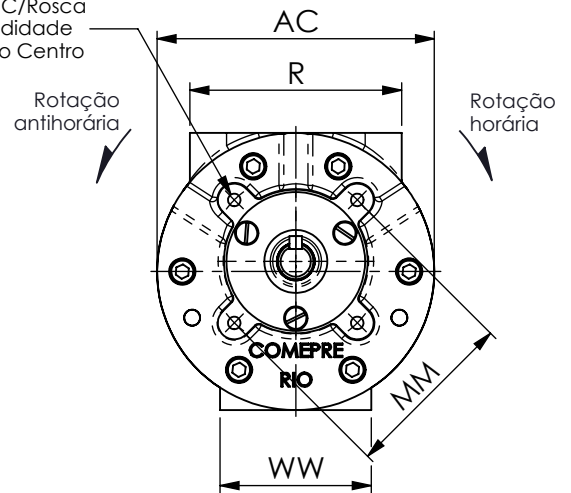

Flange

SS - da rosca
V - profundidade
Z - quantidade

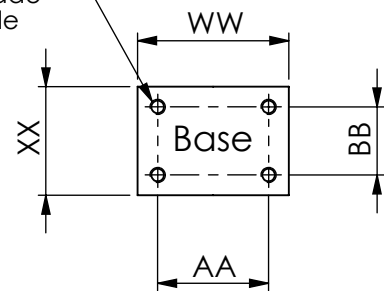

Base

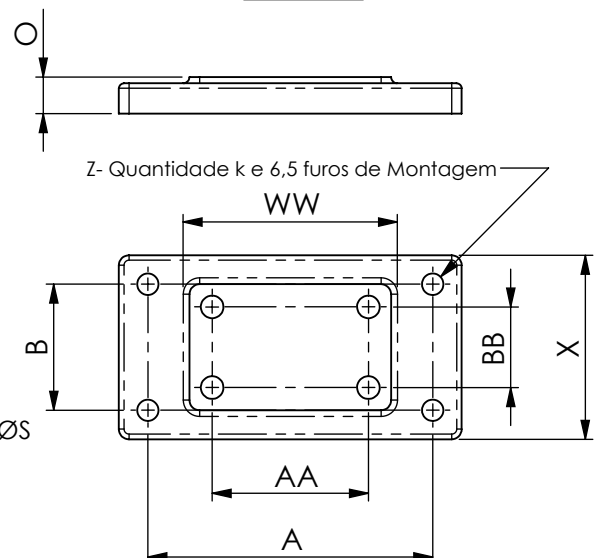
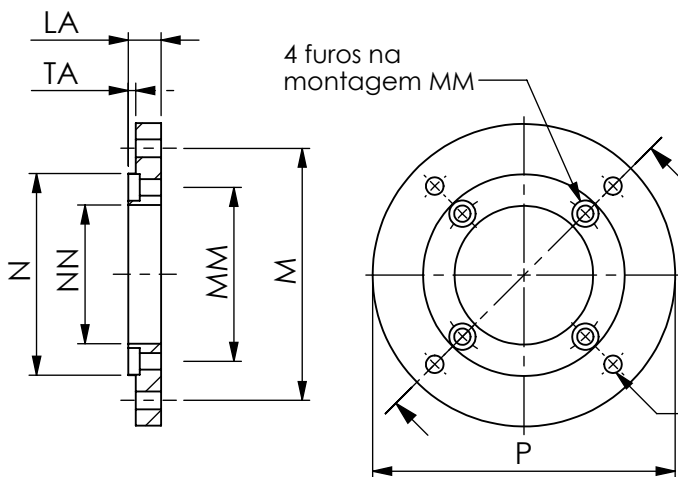

Motor pneumático de palheta

- standard reversível VX50
- standard horário ou anti-horário MP11

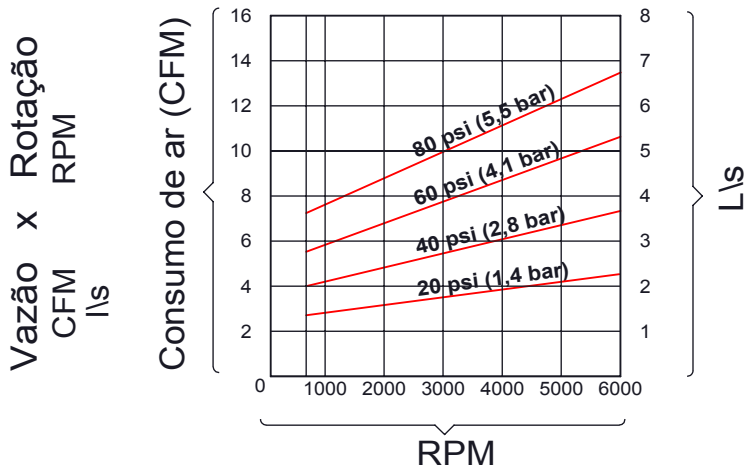
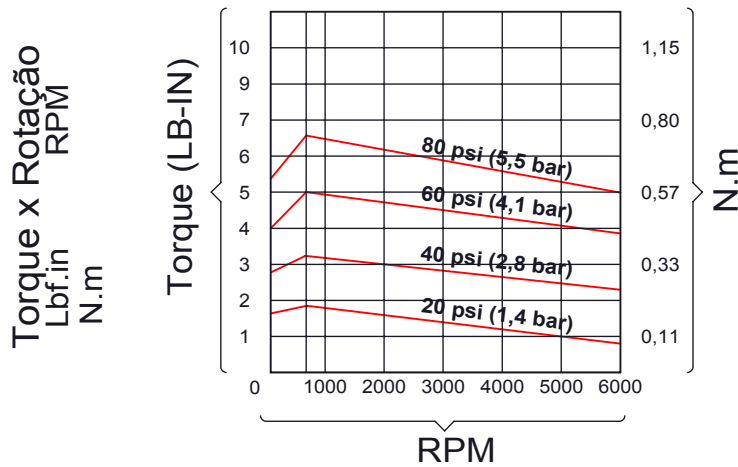
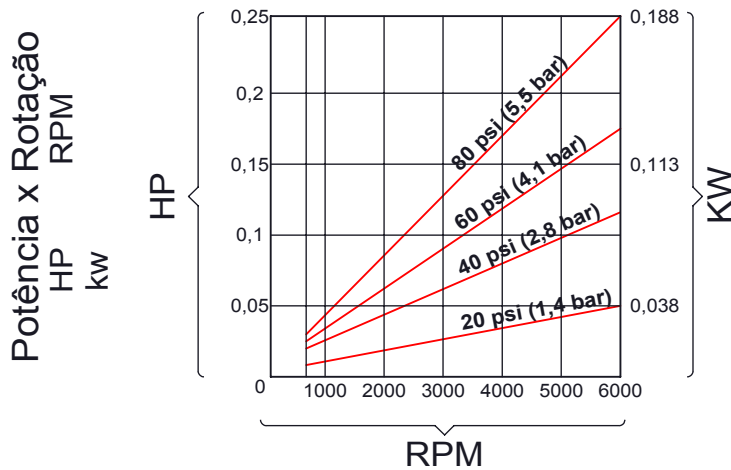

Tipo	VX50
Potência	0,25 HP
Medidas	
A	80
AA	44
AC	110
B	-----
BB	-----
C	43
D - 0,00	14
E	31
ED	25
EF	44
F	5
G	12
H	59
HB	51
J	61
KK gás	1/4"
L	135
LA	13
LC	90,5
M	85
MM	69
N	70
NN	55
O	12
P	105
R	84
S	7
SS	M6
T	9
TA	3
V	20
WW	60
X	30
XX	23
Z	2
Peso	3,9 Kg

Motor pneumático de palheta reversível MP0 Motor pneumático de palheta rotação horária ou antihorária MP12

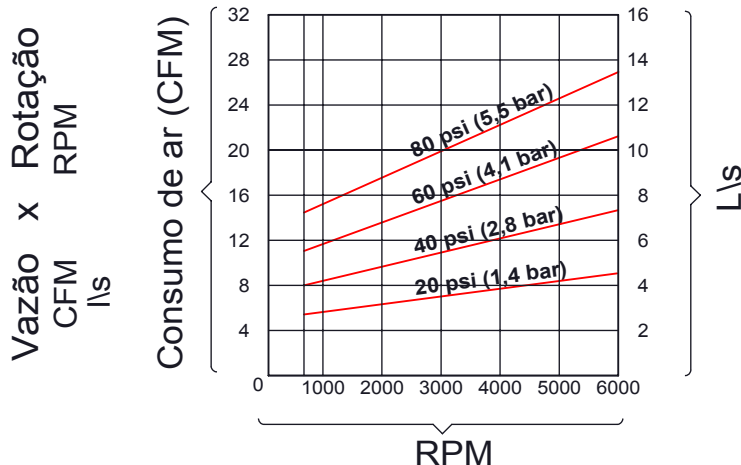
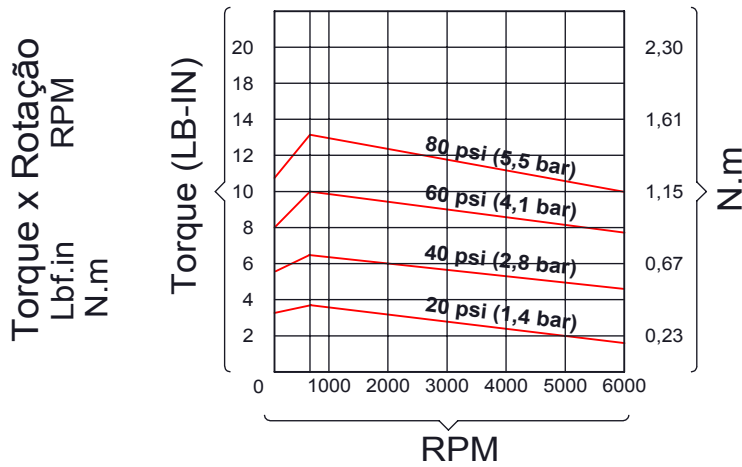
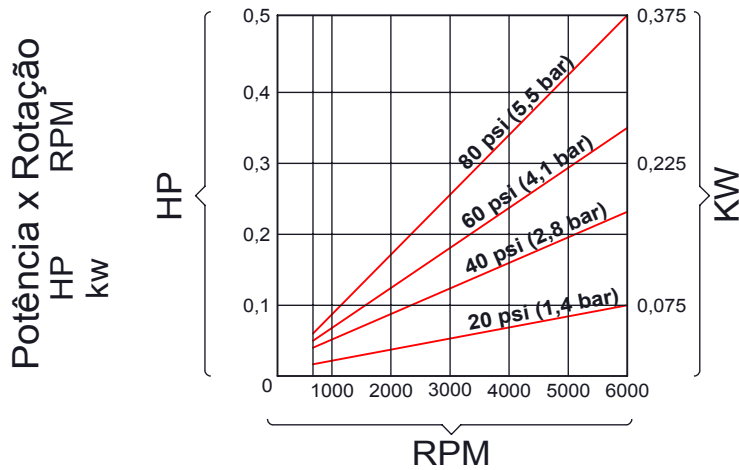

Tipo	OMPO
Potência	0,5 HP
Medidas	
A	88
AA	44
AC	110
B	----
BB	----
C	51
D - 0,00	14
E	30
ED	25
EF	43
F	5
G	11,5
H	60
HB	52
J	53
KK gás	1/4"
L	150
LA	13
LC	107
M	85
MM	69
N	70
NN	55
O	12
P	105
R	84
S	7
SS	M6
T	9
TA	3
V	16
WW	60
X	25
XX	40
Z	2
Peso	4,8 Kg

Motor pneumático de palheta reversível MP1 Motor pneumático de palheta rotação horária ou antihorária MP13

Potência x Rotação
HP
RPM
kw

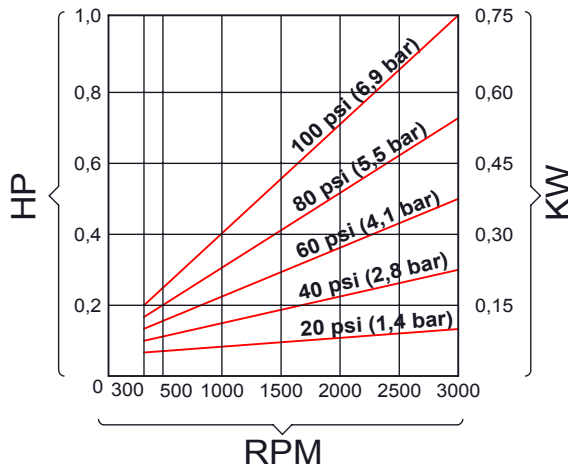

Torque x Rotação
Lbf.in
RPM
N.m

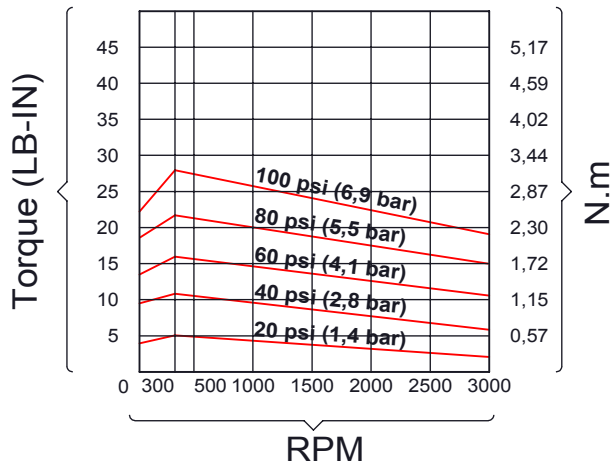

Vazão x Rotação
CFM
RPM
l/s

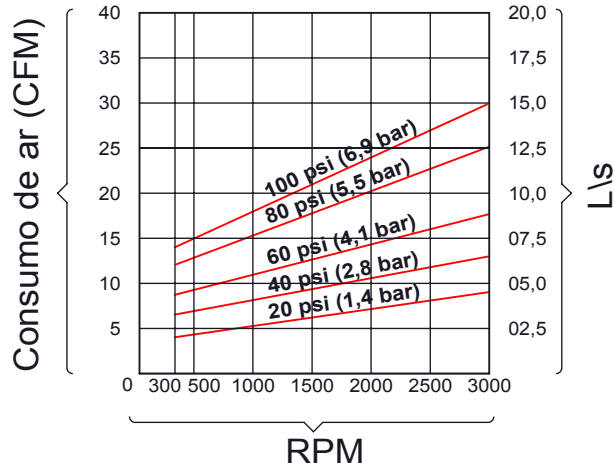

Tipo	OMP1
Potência	1 HP
Medidas	
A	88
AA	44
AC	110
B	27
BB	27
C	64
D - 0,00	14
E	30
ED	25
EF	42,5
F	5
G	12
H	60
HB	52
J	53
KK gás	3/8"
L	174
LA	13
LC	132
M	100
MM	69
N	80
NN	55
O	12
P	120
R	84
S	7
SS	M6
T	9
TA	3
V	16
WW	60
X	40
XX	43
Z	4
Peso	6,5 Kg

Sujeito a alterações sem aviso prévio.

Motor pneumático de palheta reversível MP2 Motor pneumático de palheta rotação horária ou antihorária MP14

Potência x Rotação
HP
kW
RPM

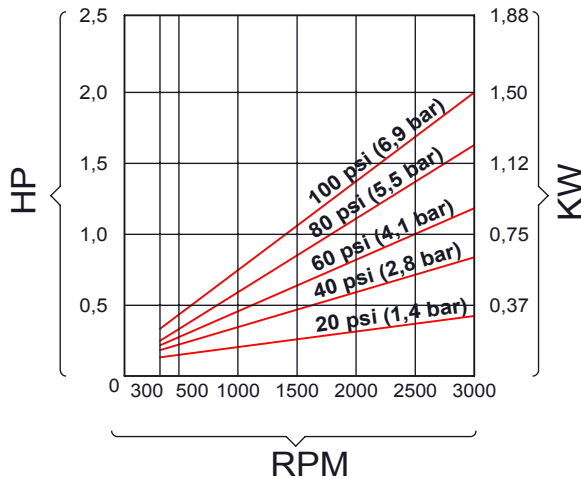

Torque x Rotação
Lbf.in
N.m
RPM

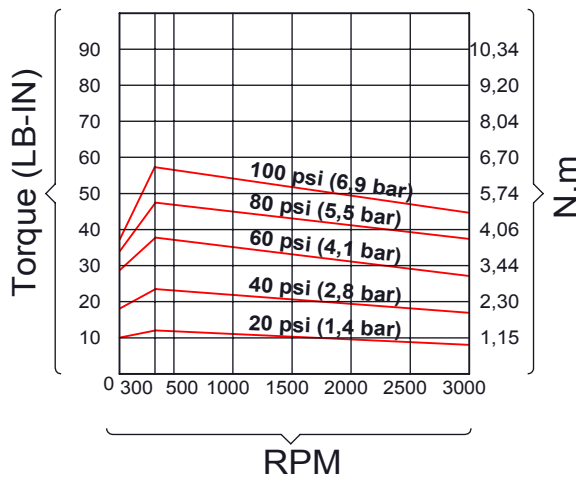

Vazão x Rotação
CFM
l/s
RPM

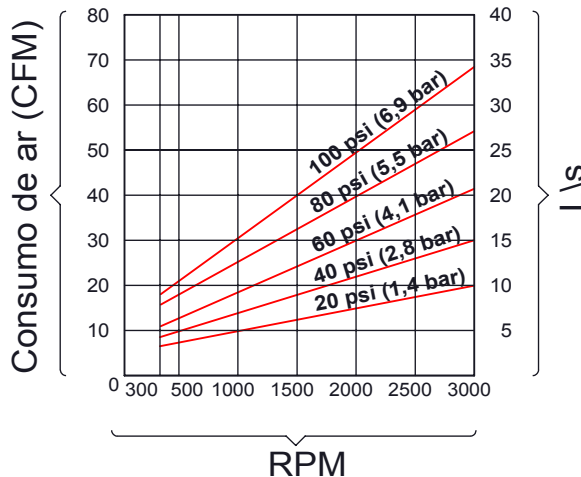

Tipo	OMP2
Potência	2 HP
Medidas	
A	109
AA	52
AC	128
B	----
BB	----
C	48
D - 0,00	16
E	37
ED	30
EF	49
F	5
G	14
H	75,5
HB	59,5
J	70
KK gás	3/8"
L	153
LA	12,5
LC	103
M	115
MM	76
N	95
NN	60
O	13
P	140
R	101
S	9
SS	M8
T	10
TA	3
V	20
WW	73
X	25
XX	30
Z	2
Peso	6,2 Kg

Motor pneumático de palheta reversível MP4 Motor pneumático de palheta rotação horária ou antihorária MP15

Potência x Rotação
HP
RPM
kw

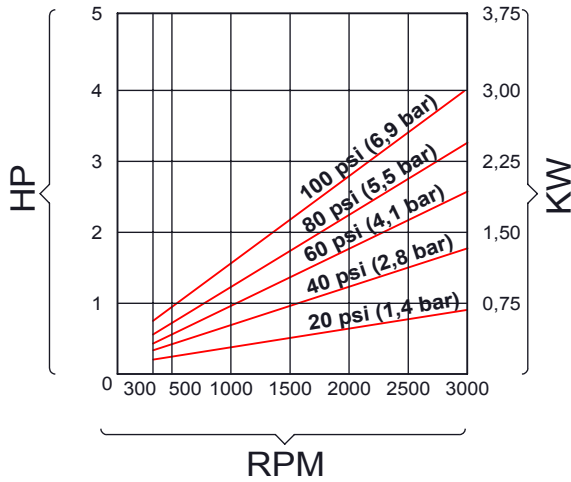

Torque x Rotação
Lbf.in
RPM
N.m

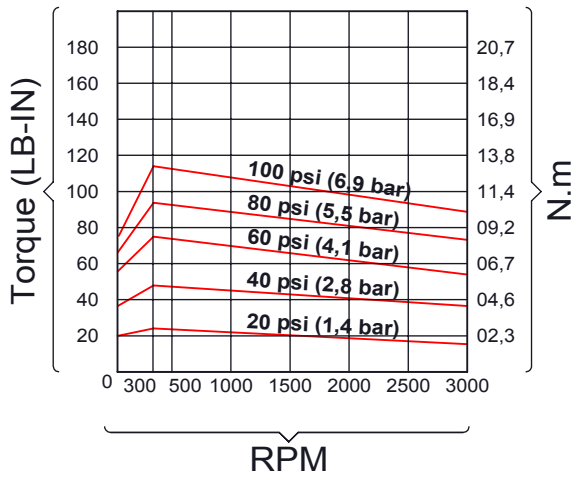

Vazão x Rotação
CFM
RPM
l/s

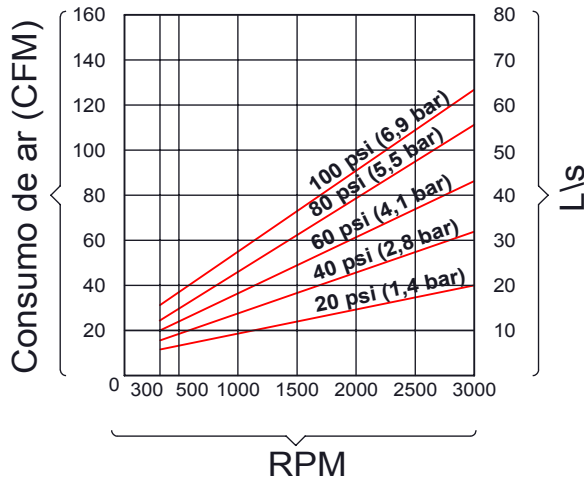

Tipo	OMP4
Potência	4,0 HP
Medidas	
A	109
AA	58
AC	128
B	45
BB	22
C	63
D - 0,00	16
E	37
ED	30
EF	48
F	5
G	14
H	75,5
HB	59,5
J	70
KK gás	1/2"
L	181
LA	11,5
LC	131
M	115
MM	76
N	95
NN	60
O	13
P	140
R	105
S	9
SS	M8
T	10
TA	3
V	20
WW	72
X	62
XX	35
Z	4
Peso	8,0 Kg

Sujeito a alterações sem aviso prévio.

Motor pneumático de palheta reversível MP5

Potência x Rotação
HP
RPM
kw

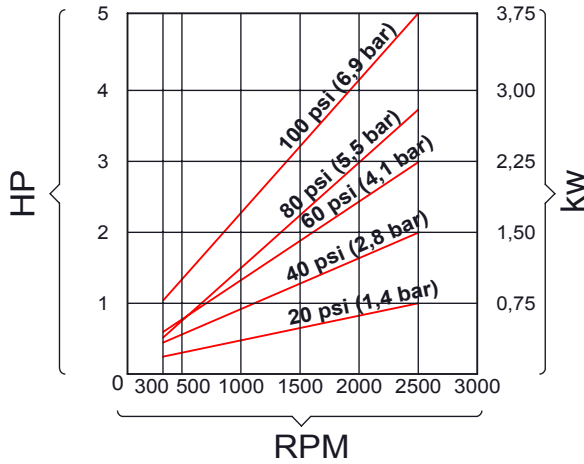

Torque x Rotação
Lbf.in
RPM
N.m

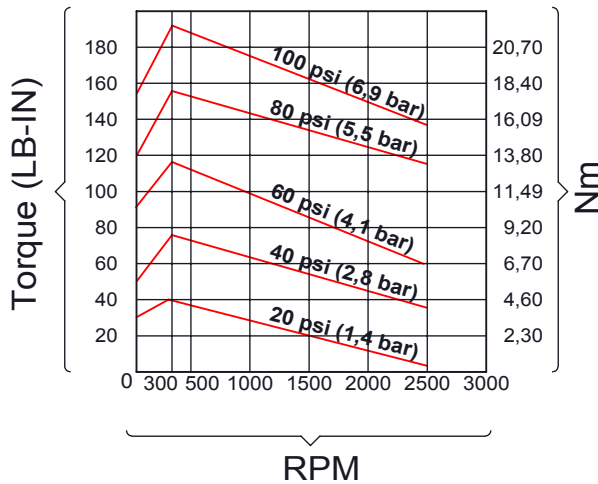

Vazão x Rotação
CFM
RPM
l/s

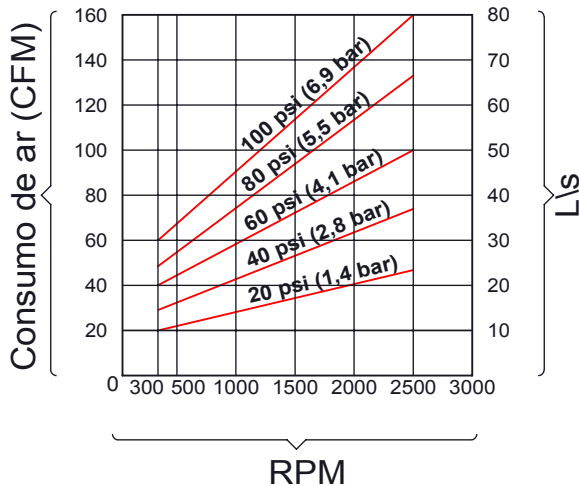

Tipo	Standard	Eixo reforçado
Potência	5,0 HP	
Medidas		
A	113	
AA	62	
AC	140	
B	50	
BB	32	
C	65	68
D - 0,00	19	24
E	40	50
ED	35	45
EF	55,5	63
F	6	8
G	16	20
H	77	
HB	65	
J	68	
KK gás	1/2"	
L	200	210
LA	13	
LC	145,5	147
M	130	
MM	88	
N	110	
NN	70	
O	14,5	
P	160	
R	115	
S	9	
SS	M8	
T	12	
TA	3	
V	20	
WW	80	
X	73	
XX	50	
Z	4	
Peso	10,5 Kg	

Sujeito a alterações sem aviso prévio.

Motor pneumático de palheta reversível MP8

Potência x Rotação
HP
RPM
kw

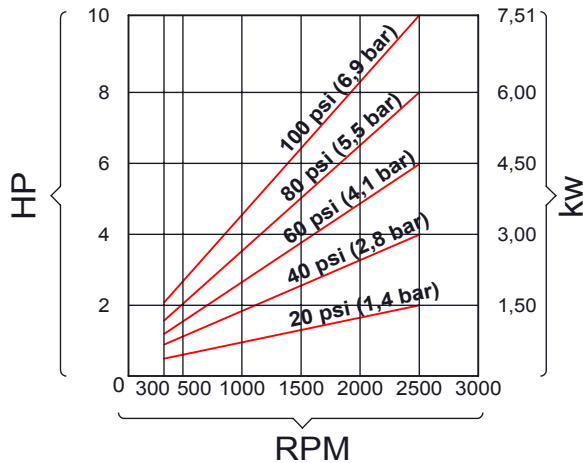

Torque x Rotação
Lbf.in
RPM
N.m

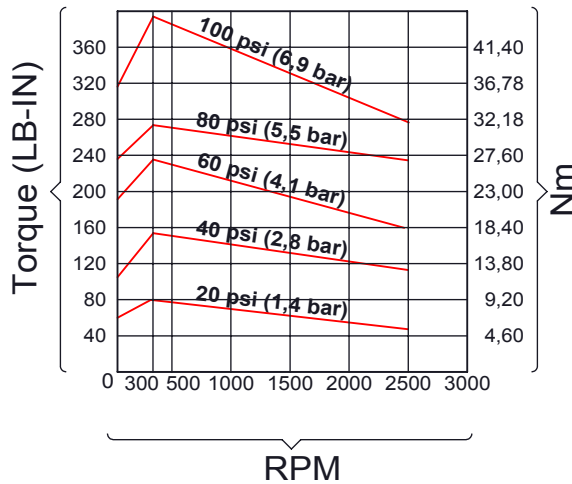

Vazão x Rotação
CFM
RPM
l/s

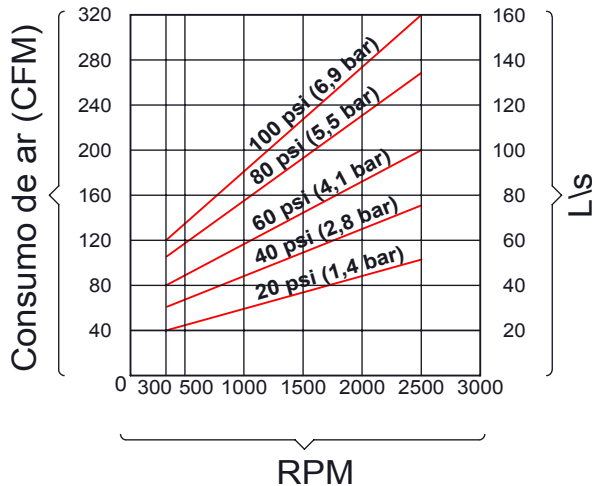

Tipo	OMP8
Potência	10,0 HP
Medidas	
A	113
AA	62
AC	140
B	75
BB	68
C	106
D - 0,00	24
E	50
ED	45
EF	66,2
F	8
G	20
H	77
HB	65
J	70
KK gás	1"
L	289
LA	16
LC	223
M	165
MM	88
N	130
NN	70
O	14
P	200
R	128
S	9
SS	M8
T	13
TA	3
V	20
WW	80
X	98
XX	90
Z	4
Peso	17,9 Kg

Sujeito a alterações sem aviso prévio.